

V-LINE

V-LINE产品采用特有的失真校正分析消除技术DECA (Distortion Elimination Correction Analysis)，特制的钹铁磁扬声器单元的惊人表现，体现在高声压级上提供终极动态能力和纯净清晰的音质水平。音箱箱体都采用100%精选的桦木多层板做结构优化，以配合每一个单元以最好的方式结合，这样的结合使得产品具有让人难以置信的频响。同时，70° × 55°可旋转的号筒能使箱体在横向竖向灵活放置时完美切换。箱体表面喷涂了经久耐用的聚脲漆，使得箱体适合从FOH到FOH fills，AV演出，舞台地面监听，酒吧和教堂（白色款可选）等各种场合。该系列产品还配备量身定做的航空箱，防尘袋和用于悬挂的额外配件来完善整个系列。



The Sound
Experience

V-8

8" two way passive / Active full range loudspeaker

V-8 是额定功率250W的二分频全频音。

V系列由8", 10", 12", 15"多功能音箱组成, 设计独特的箱体结构, 经久耐用的聚脲喷漆, 满足各种高强度的扩声环境和应用需求。



参数规格 Specifications

型号名称: **V-8**

类型: 8"无源二分频全频音箱

频率范围 (-6 dB): 70 Hz - 20 kHz

功率 (额定 / 峰值) (AES): 250 W / 1000 W

灵敏度 (1 W / 1 m): 95 dB

最大声压级 (1 m): 125 dB

阻抗: 8

指向角度 (水平 × 垂直): 70° × 55°, 号角可以旋转

低音单元: 8"钕磁单元, 2.5"音圈

高音单元: 1"钕磁钛膜压缩单元, 1.35"音圈

保护: 高音保护

输入接口: 2 × Neutrik NL-4 pins +1 / -1 input / THRU, pins +2 / -2 空接

吊挂系统: 15个M8吊挂点

箱体材料 / 喷漆: 15 mm桦木多层板 / 聚脲喷漆

尺寸 (W × H × D): 286 × 460 × 266 mm

净重: 12 kg

特点: 舒服的提手, 36 mm铝支撑, M8吊挂点

可选附件: 见附件页面

结构图 Structural diagram

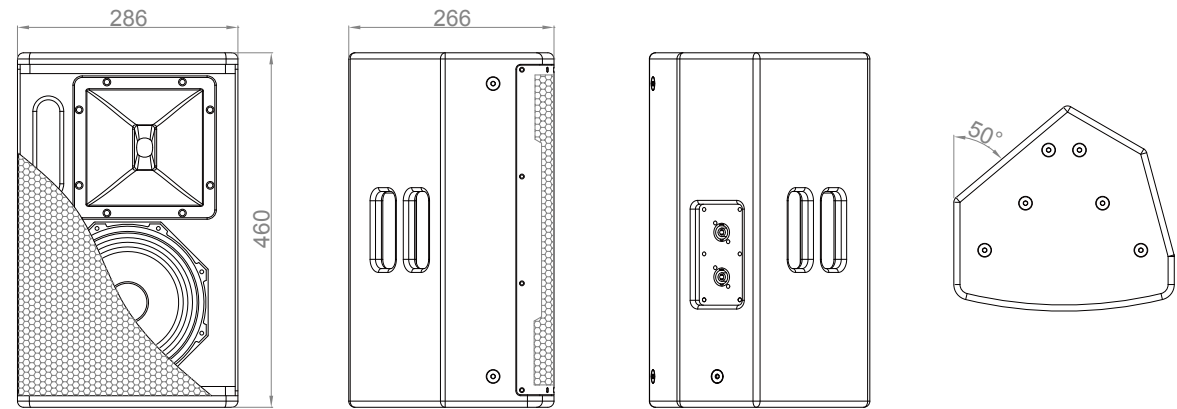

应用领域 Application



曲线图 Graph

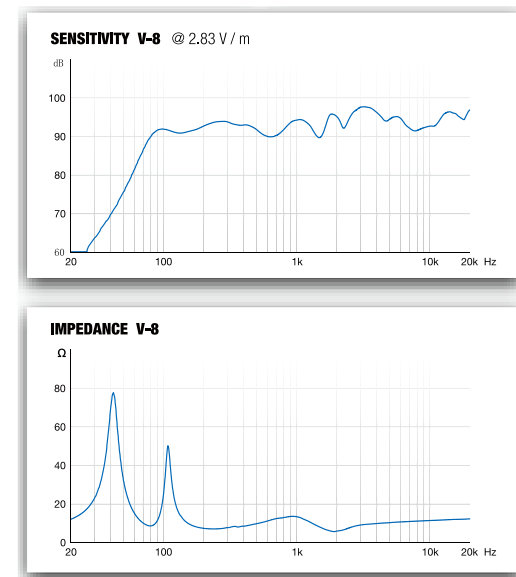

V-10

10" two way passive / Active full range loudspeaker

V-10是额定功率350W的二分频全频音箱。

V系列由8", 10", 12", 15"多功能音箱组成, 设计独特的箱体结构, 经久耐用的聚脲喷漆, 满足各种高强度的扩声环境和应用需求。



参数规格 Specifications

型号名称: **V-10**

类型: 10"无源二分频全频音箱

频率范围 (-6 dB): 65 Hz - 19 kHz

功率 (额定 / 峰值) (AES): 350 W / 1400 W

灵敏度 (1 W / 1 m): 97 dB

最大声压级 (1 m): 128 dB

阻抗: 8

指向角度 (水平 × 垂直): 70° × 55°, 号角可以旋转

低音单元: 10"钕磁单元, 3"音圈

高音单元: 1"钕磁钛膜压缩单元, 1.35"音圈

保护: 高音保护

输入接口: 2 × Neutrik NL-4 pins +1 / -1 input / THRU, pins +2 / -2 空接

吊挂系统: 15 × M8, 吊挂点

箱体材料/喷漆: 15 mm桦木多层板 / 聚脲喷漆

尺寸 (W × H × D): 340 x 535 x 322 mm

净重: 16.3 kg

特点: 舒服的提手, 垂直可调支撑, (SM707), M8吊挂点

可选附件: 见附件页面

结构图 Structural diagram

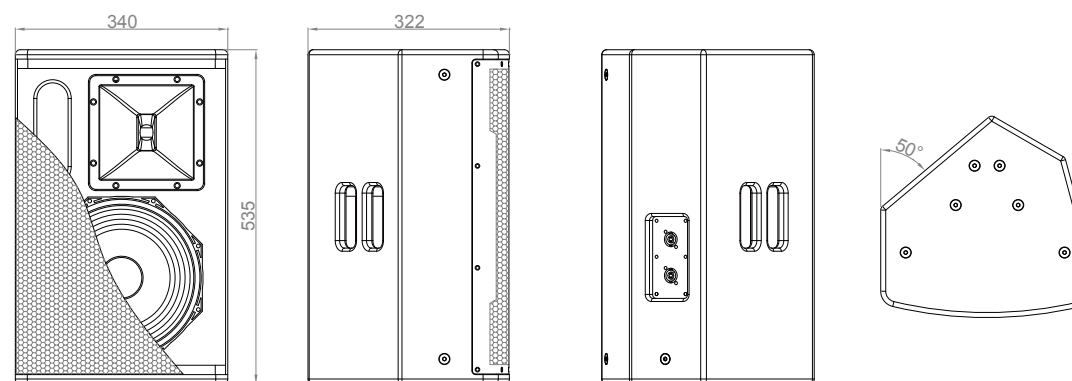

应用领域 Application



曲线图 Graph

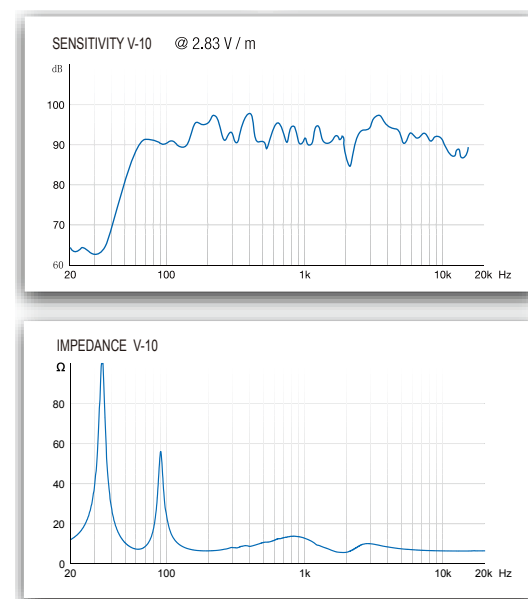

V-12

12" two way passive / Active full range loudspeaker

V-12是额定功率500W的二分频全频音箱。

V系列由8", 10", 12", 15"多功能音箱组成, 设计独特的箱体结构, 经久耐用的聚脲喷漆, 满足各种高强度的扩声环境和应用需求。



参数规格 Specifications

型号名称: **V-12**

类型: 12"无源二分频全频音箱

频率范围 (-6 dB): 55 Hz - 19 kHz

功率 (额定 / 峰值) (AES): 500 W / 2000 W

灵敏度 (1 W / 1 m): 99 dB

最大声压级 (1 m): 132 dB

阻抗: 8

指向角度 (水平 × 垂直): 70° × 55°, 号角可以旋转

低音单元: 12"钕磁单元, 3"音圈

高音单元: 1.4"钕磁PEN膜压缩单元, 1.75"音圈

保护: 高音保护

输入接口: 2 × Neutrik NL-4 pins +1 / -1 input / THRU, pins +2 / -2 空接

吊挂系统: 11 × M8吊挂点

箱体材料/喷漆: 15 mm桦木多层板 / 聚脲喷漆

尺寸 (W × H × D): 390 × 620 × 368 mm

净重: 22.5 kg

特点: 舒服的提手, 垂直可调支撑, (SM707), M8吊挂点

可选附件: 见附件页面

结构图 Structural diagram

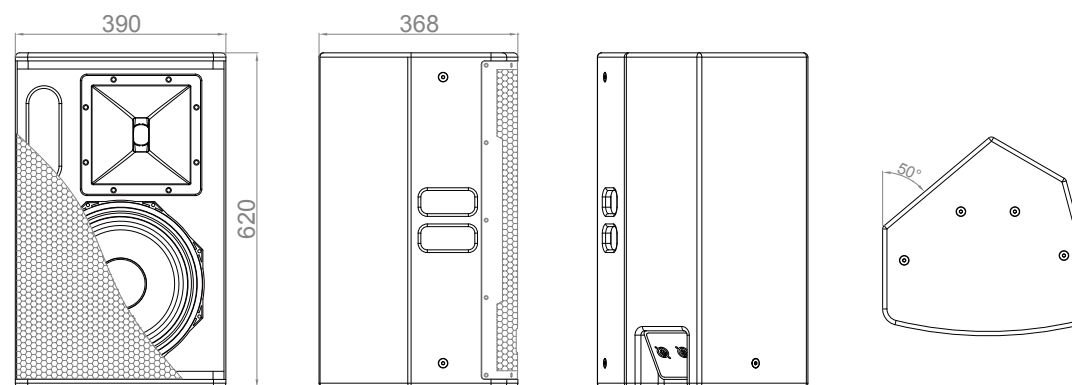

应用领域 Application



曲线图 Graph

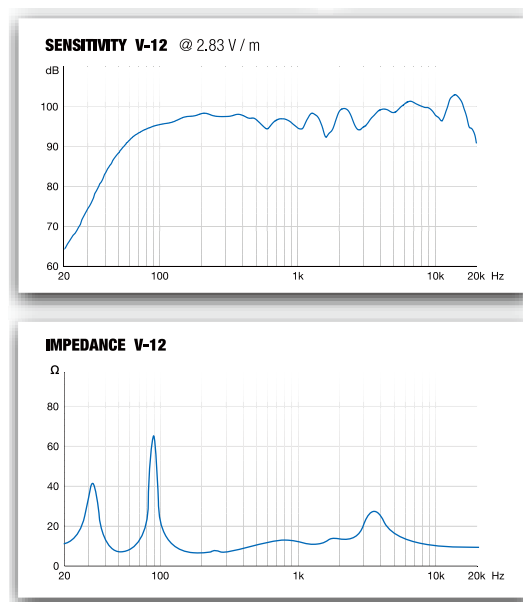

V-15

15" two way passive / Active full range loudspeaker

V-15是额定功率650W的二分频全频音箱。

V系列由8", 10", 12", 15"多功能音箱组成, 设计独特的箱体结构, 经久耐用的聚脲喷漆, 满足各种高强度的扩声环境和应用需求。



参数规格 Specifications

型号名称: **V-15**

类型: 15"无源二分频全频音箱

频率范围 (-6 dB): 50 Hz - 20 kHz

功率 (额定 / 峰值) (AES): 650 W / 2600 W

灵敏度 (1 W / 1 m): 100 dB

最大声压级 (1 m): 134 dB

阻抗: 8

指向角度 (水平 × 垂直): 70° × 55°, 号角可以旋转

低音单元: 15" 钕磁单元, 4" 音圈

高音单元: 1.4" BMS 4554, 1.75" 音圈

保护: 高音保护

输入接口: 2x Neutrik NL-4 pins +1 / -1 input / THRU, pins +2 / -2 空接

吊挂系统: 11x M8, 吊挂点

箱体材料 / 喷漆: 15 mm 桦木多层板 / 聚脲喷漆

尺寸 (W × H × D): 450 × 716 × 448 mm

净重: 31.5 kg

特点: 舒服的提手, 垂直可调支撑, (SM707), M8吊挂点

可选附件: 见附件页面

结构图 Structural diagram

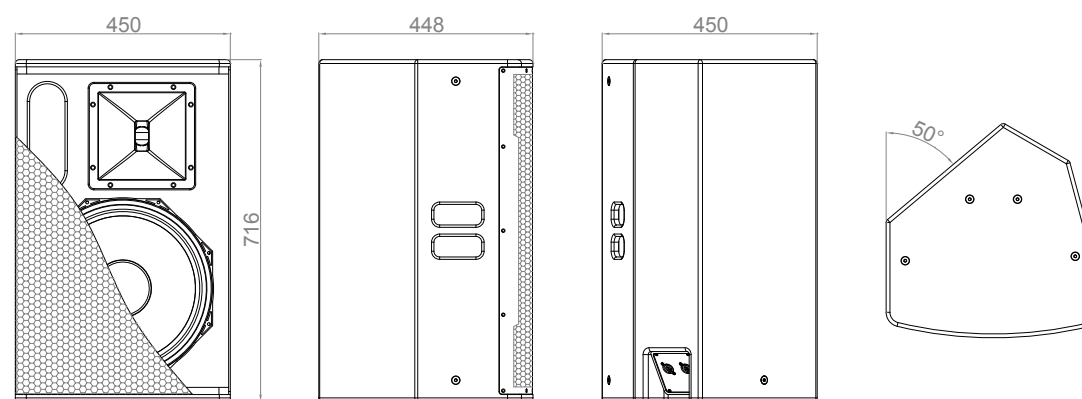

应用领域 Application



乐队演出



酒吧

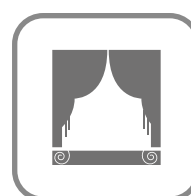

音乐厅



多功能厅



剧场

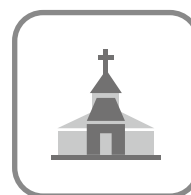

教堂

曲线图 Graph

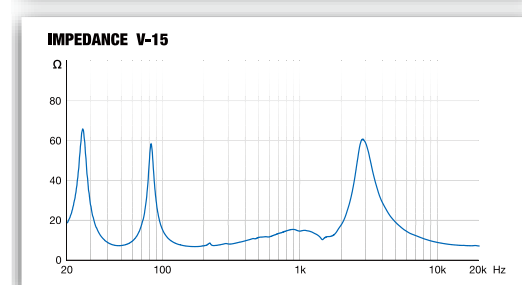
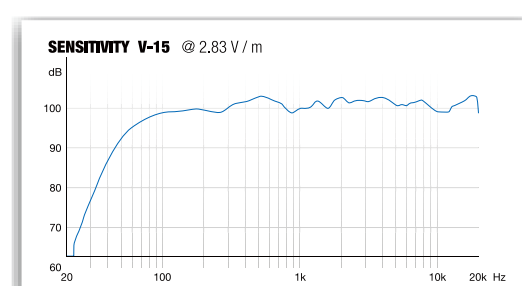

V-115B / V-215B

15" / Dual 15" bass reflex subwoofer

V-115B是单15"额定功率RMS600W的倒相式超低音箱。

V-215B是由双15"低音单元构成,音箱额定功率(RMS)1200W,最大声压级136dB。音箱的工程设计采用了音频回响凝结清除技术CATAR(Clear Audio Time Aligned Responds),它提供了一个杰出的声音再现,具有紧凑充沛结实低音。V-215B与V-LINE或V-ARRAY,能形成完美的组合扩声体系,在高声压级上都具有极好的频响反应和超清晰的音质再现,设计独特的箱体均由多层桦木板制成并喷聚脲喷漆,满足日常的高强度应用需求和现场需求。



应用领域 Application



曲线图 Graph

SENSITIVITY V-115B @ 2.83 V / m

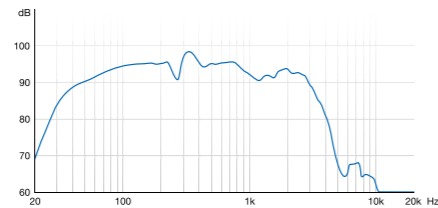

IMPEDANCE V-115B

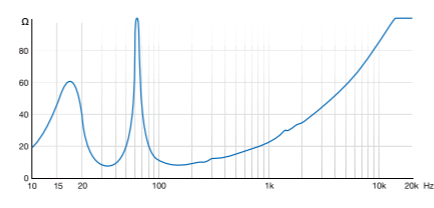

SENSITIVITY V-215B @ 2.83 V / m

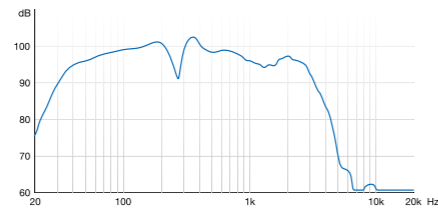

IMPEDANCE V-215B

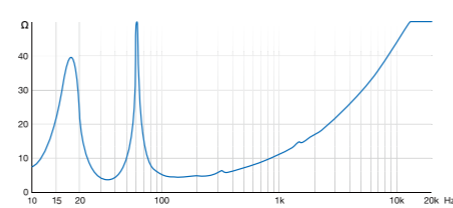

参数规格 Specifications

型号名称: **V-115B**

类型: 单15"倒相式超低音箱

频率范围 (-6 dB): 38 Hz - 200 Hz

功率 (额定 / 峰值) (AES): 600 W / 2400 W

灵敏度 (1 W / 1 m): 96 dB

最大声压级 (1 M): 130 dB

阻抗: 8

低音单元: 15" 铁氧体单元, 4" 音圈

输入接口: 2 x Neutrik NL-4 pins +1 / -1 input / THRU, pins +2 / -2 空接

箱体材料 / 喷漆: 18 mm桦木多层板 / 聚脲喷漆

尺寸 (W x H x D): 466 x 539 x 620 mm

净重: 41.5 kg

特点: 舒服的提手, M20的锌合金支撑, 可备选运输轮

可选附件: 见附件页面

结构图 Structural diagram

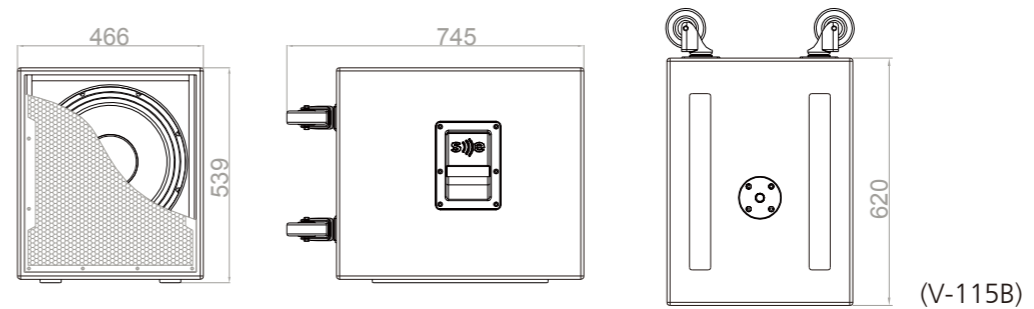

参数规格 Specifications

型号名称: **V-215B**

类型: 双15"倒相式超低音箱

频率范围 (-6 dB): 35 Hz - 200 Hz

功率 (额定 / 峰值) (AES): 1200 W / 4800 W

灵敏度 (1 W / 1 m): 99 dB

最大声压级 (1 m): 136 dB

阻抗: 4

低音单元: 2 x 15" 铁氧体单元, 4" 音圈

输入接口: 2 x Neutrik NL-4 pins +1 / -1 input / THRU, pins +2 / -2 空接

箱体材料 / 喷漆: 18 mm桦木多层板 / 聚脲喷漆

尺寸 (W x H x D): 1060 x 475 x 620 mm

净重: 79.9 kg

特点: 舒服的提手,可备选运输轮

可选附件: 见附件页面

结构图 Structural diagram

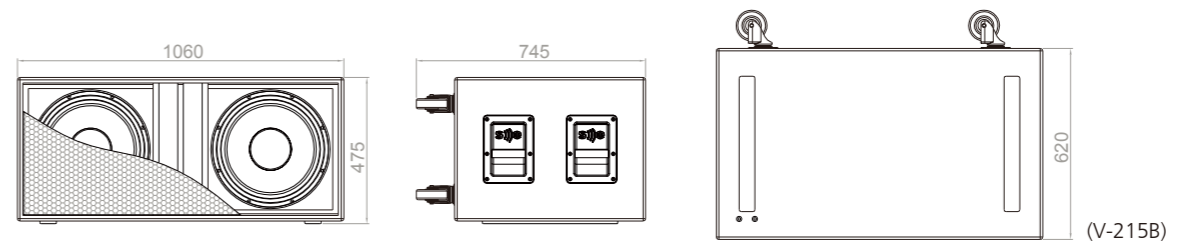

V-118B / V-218B

18" Bandpass subwoofer / Dual 18" Bass reflex subwoofer

V-118B 是一款额定功率RMS 800 W声压级SPL为 135 dB的单18"带通式超低音音箱，有着极好的低频延伸响应。V-218B 是一款额定功率RMS 1600 W声压级SPL为 136 dB的双18"倒相式超低音音箱。音箱的工程设计采用了音频回响凝结消除技术CATAR (Clear Audio Time Aligned Response)，它提供了一个杰出的声音再现，具有紧凑充沛结实的低音，能与V-LINE和V-ARRAY形成完美的组合扩声体系，在高声压级上都具有极好的频响反应和超清晰的音质再现。设计独特的箱体均由多层桦木板制成并喷聚脲喷漆，满足日常的高强度应用需求和现场演出。



应用领域 Application



曲线图 Graph

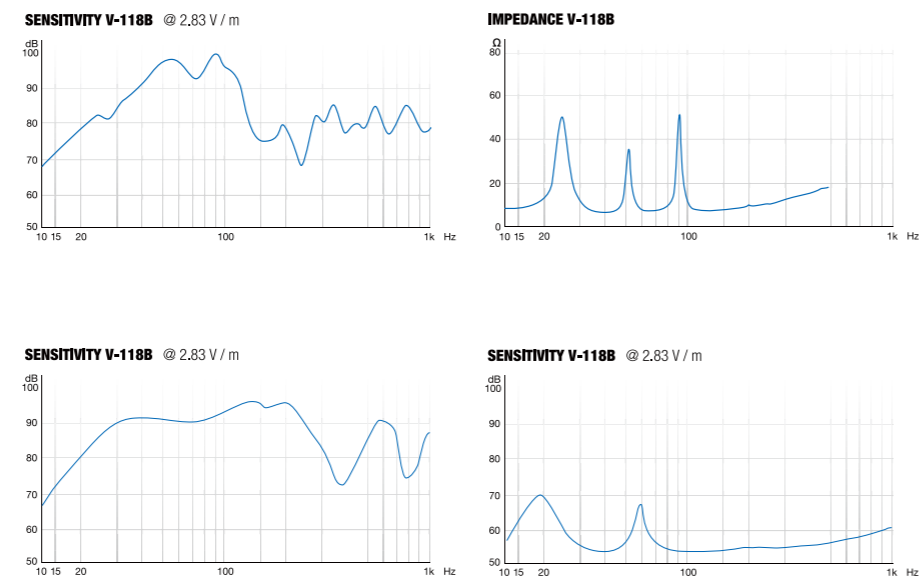

参数规格 Specifications

型号名称: V-118B	输入接口: 2 x Neutrik NL-4 pins +1 / -1 input / THRU, pins +2 / -2 空接
类型: 单18"带通式超低音音箱	箱体材料 / 喷漆: 18 mm桦木多层板 / 聚脲喷漆
频率范围 (-6 dB): 36 Hz - 120 Hz	尺寸 (W x H x D): 762 x 558 x 762 mm
功率 (额定 / 峰值) (AES): 800 W / 3200 W	净重: 66 kg
灵敏度 (1 W / 1 m): 100 dB	特点: 舒服的提手, M20的锌合金支撑, 可备选运输轮
最大声压级 (1 m): 135 dB	可选附件: 见附件页面
阻抗: 8	
低音单元: 18" 铁氧体单元, 4" 音圈	

结构图 Structural diagram

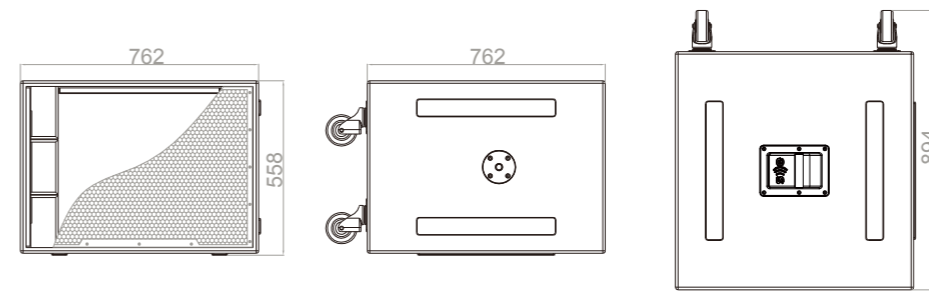

参数规格 Specifications

型号名称: V-218B	输入接口: 2 x Neutrik NL-4 pins +1 / -1 input / THRU, pins +2 / -2 空接
类型: 双18"倒相式超低音音箱	箱体材料 / 喷漆: 18 mm桦木多层板 / 聚脲喷漆
频率范围 (-6 dB): 38 Hz - 200 Hz	尺寸 (W x H x D): 762 x 552 x 1067 mm
功率 (额定/峰值) (AES): 1600 W / 6400 W	净重: 86 kg
灵敏度 (1 W / 1 m): 102 dB	特点: 舒服的提手, 可备选运输轮
最大声压级 (1 m): 140 dB	可选附件: 见附件页面
阻抗: 4	
低音单元: 2 x 18" 铁氧体单元, 4" 音圈	

结构图 Structural diagram

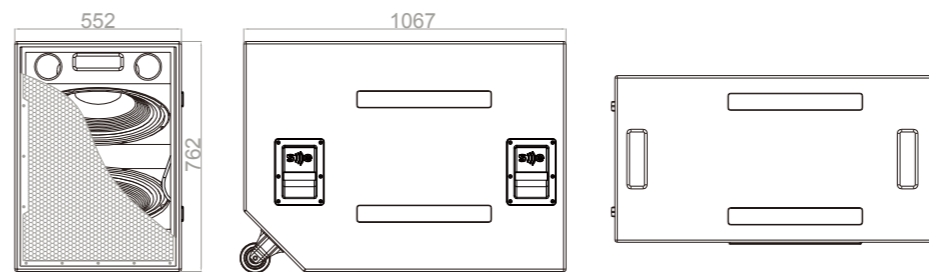

配件说明 Accessories

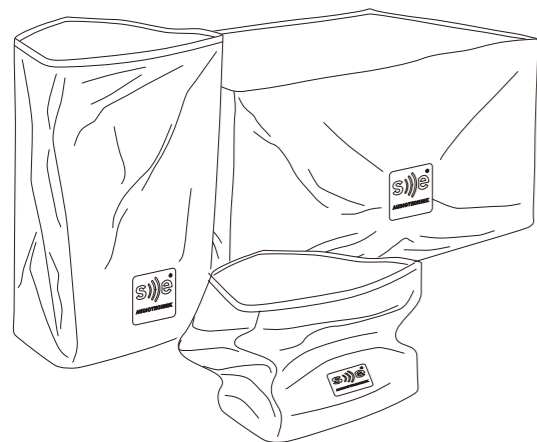

**V-8PC / V-10PC / V-12PC / V-15PC / V-115PC
/ V-215PC / V-118PC / V-218PC**
运输保护布袋



EB-830
M8 x 30 羊眼圈

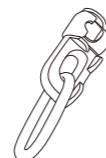

TK-200
双点吊环



SPS 20
支撑杆

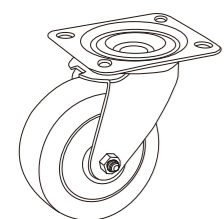

TC-100Z
低音运输脚轮

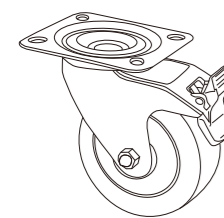

TC-100ZB
低音运输脚轮(带刹车)

使用说明 Operation Options

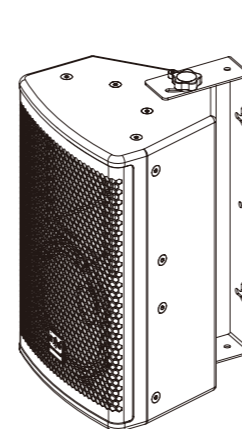

V-10WB
V-10 壁挂支架

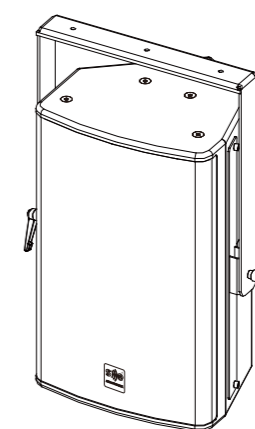

V-10SB / V-12SB / V-15SB
V-10 / V-12 / V-15 旋转支架

